



## ПРАЙС-ЛИСТ 2013

### Дымоходы Schiedel UNI

Указанные цены в рублях вступают в действие с 01.03.2013. Цены включают НДС (18%).  
ООО "ШИДЕЛЬ" оставляет за собой право на изменение цен.

Входит в состав MONIER GROUP

## Schiedel UNI

Универсальная дымоходная система с каналами проветривания

### Тройная гарантия:

- от прогорания
- от воздействия влаги со стороны дымовых газов
- от коррозии

Дымоходная система UNI - это универсальная трёхслойная дымоходная система с классическими керамическими трубами, изготовленными из высококачественного сырья.

Гарантия действительна только в том случае, если монтаж был выполнен в полном соответствии с указаниями производителя и действующими нормами.

**Гарантия 30 лет**



конус с распорным кольцом

керамическая труба

изоляционная плита

каменная оболочка

тройник для подключения потребителя

шибер

передняя панель

дверца

вентиляционная решётка

ёмкость для сбора и отвода конденсата

#### Варианты оформления над кровлей:

над кровлей:

1 вариант:

UraTOP из волокнистого бетона

2 вариант:

обмуровка кирпичом + лёгкая кровельная плита и консольная плита

3 вариант:

комплект FINAL

4 вариант:

комплект утепления + лёгкая кровельная плита

5 вариант:

Изготовление кровельной плиты "по месту" для случаев совместного оформления с вентканалами или для нескольких одноходовых систем, см. Верхние комплекты комбинированные с Вентканалами стр. 23

- трёхслойная дымоходная система: каменная оболочка, изоляционная плита и высококачественная керамическая труба
- сертифицированное производство
- подходит для всех видов топлива
- система проветривания способствует удалению влаги и избытков тепла от теплоизоляции
- устойчива к воздействию кислот
- комплектность системы обеспечивает быстрый монтаж без ошибок

## Комплекты Schiedel UNI

Все дымоходы UNI упакованы комплектами по 3 пм (основание) и 4 пм, 1 пм, 0,33 пм (высота) на европоддонах.\*

Габариты поддона:

длина	120 см
ширина	80 см
высота	140 см

### Палетизация обеспечивает:

- удобство и экономное использование пространства (на 1 кв.м. можно хранить до 12 пм дымоходных систем!)
- удобство и лёгкость при монтаже
- надёжность транспортировки

### ПРИНЦИП УПАКОВКИ КОМПЛЕКТОВ:

- **Основание дымохода 3 пм:**

европоддон	Основной комплект (ёмкость для сбора конденсата, вентиляционная решётка, ревизионная дверца, передняя панель, герметик Rapid (в основании 3пм рассчитан на 10 пм), монтажный шаблон, ручной пистолет, гарантийный талон и инструкция по монтажу)	1
	Изоляционные плиты	18
	Тройник для дверцы	1
	Керамические трубы	5
	Тройник для подключения	1
	Каменные оболочки	9



- **Комплект дымохода 4 пм:**

европоддон	Изоляционные плиты	24
	Керамические трубы	12
	Каменные оболочки	12



\* подобным образом комплектуются все одноходовые дымоходы с д.14 по д. 20

Рекомендуемые розничные цены не включают транспортных расходов.

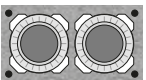
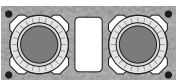
диаметр см.	Комплект 4 пм	Комплект 5 пм	Комплект 6 пм	Комплект 7 пм	Комплект 8 пм	Комплект 9 пм	Комплект 10 пм	Комплект 11 пм	Комплект 12 пм	Комплект 13 пм	Комплект 14 пм	Комплект 15 пм	Комплект 0,33 пм	Консольная плита	Переходник керамика - сталь TFI000	
<b>Одноходовые без вентиляции</b>																
	14	37 283	40 584	44 205	47 506	51 127	54 428	57 729	61 030	64 331	67 952	71 253	74 554	1 100	2 190	1 182
	16	40 240	43 932	47 944	51 636	55 648	59 340	63 032	66 724	70 416	74 428	78 120	81 812	1 231	2 190	1 220
	18	43 197	47 282	51 687	55 772	60 177	64 262	68 347	72 432	76 517	80 922	85 007	89 092	1 362	2 567	1 256
	20	45 011	49 407	54 123	58 519	63 235	67 631	72 027	76 423	80 819	85 535	89 931	94 327	1 466	2 567	1 329
	25	66 580	74 714	83 168	91 302	99 756	107 890	116 024	124 158	132 292	140 746	148 880	157 014	2 712	3 880	1 883
	30	81 598	91 109	100 940	110 451	120 282	129 793	139 304	148 815	158 326	168 157	177 668	187 179	3 170	4 256	2 216
<b>Одноходовые с вентиляцией</b>																
	14L	39 605	43 357	47 429	51 181	55 253	59 005	62 757	66 509	70 261	74 333	78 085	81 837	1 251	3 004	1 182
	16L	42 793	47 017	51 561	55 785	60 329	64 553	68 777	73 001	77 225	81 769	85 993	90 217	1 409	3 004	1 220
	18L	45 385	50 187	55 309	60 111	65 233	70 035	74 837	79 639	84 441	89 563	94 365	99 167	1 601	3 192	1 256
	20L	47 200	52 299	57 718	62 817	68 236	73 335	78 434	83 533	88 632	94 051	99 150	104 249	1 698	3 192	1 329
	25L	71 301	80 532	90 083	99 314	108 865	118 096	127 327	136 558	145 789	155 340	164 571	173 802	3 079	4 204	1 883
	30L	86 546	97 183	108 140	118 777	129 734	140 371	151 008	161 645	172 282	183 239	193 876	204 513	3 547	4 631	2 216
<b>Двухходовые без вентиляции</b>																
	1414	70 061	76 037	82 013	88 309	94 285	100 261	106 557	112 533	118 829	124 805	131 101	137 077	1 992	2 754	2 365
	1416	72 891	79 320	85 749	92 498	98 927	105 356	112 105	118 534	125 283	131 712	138 461	144 890	2 144	2 754	2 402
	1418	76 145	83 013	89 881	97 069	103 937	110 805	117 993	124 861	132 049	138 917	146 105	152 973	2 289	3 504	2 438
	1420	77 866	84 954	92 042	99 450	106 538	113 626	121 034	128 122	135 530	142 618	150 026	157 114	2 364	3 504	2 512
	1616	75 442	82 310	89 178	96 366	103 234	110 102	117 290	124 158	131 346	138 214	145 402	152 270	2 289	2 754	2 440
	1618	78 960	86 267	93 574	101 201	108 508	115 815	123 442	130 749	138 376	145 683	153 310	160 617	2 436	3 504	2 476
	1620	80 682	88 206	95 730	103 574	111 098	118 622	126 466	133 990	141 834	149 358	157 202	164 726	2 507	3 504	2 549
	1818	81 119	88 643	96 167	104 011	111 535	119 059	126 903	134 427	142 271	149 795	157 639	165 163	2 507	3 692	2 512
	1820	82 853	90 610	98 367	106 444	114 201	121 958	130 035	137 792	145 869	153 626	161 703	169 460	2 587	3 692	2 585
	2020	84 639	92 619	100 599	108 899	116 879	124 859	133 159	141 139	149 439	157 419	165 719	173 699	2 660	3 692	2 659
<b>Двухходовые с вентиляцией</b>																
	14L14	72 359	78 788	85 217	91 966	98 395	104 824	111 573	118 002	124 751	131 180	137 929	144 358	2 144	3 149	2 365
	14L16	75 196	82 064	88 932	96 120	102 988	109 856	117 044	123 912	131 100	137 968	145 156	152 024	2 289	3 149	2 402
	14L18	79 115	86 639	94 163	102 007	109 531	117 055	124 899	132 423	140 267	147 791	155 635	163 159	2 507	3 487	2 438
	14L20	80 866	88 623	96 380	104 457	112 214	119 971	128 048	135 805	143 882	151 639	159 716	167 473	2 587	3 487	2 512
	16L16	78 100	85 407	92 714	100 341	107 648	114 955	122 582	129 889	137 516	144 823	152 450	159 757	2 436	3 149	2 440
	16L18	81 973	89 953	97 933	106 233	114 213	122 193	130 493	138 473	146 773	154 753	163 053	171 033	2 660	3 487	2 476
	16L20	83 710	91 907	100 104	108 621	116 818	125 015	133 532	141 729	150 246	158 443	166 960	175 157	2 733	3 487	2 549
	18L18	84 604	92 801	100 998	109 515	117 712	125 909	134 426	142 623	151 140	159 337	167 854	176 051	2 733	3 616	2 512
	18L20	85 815	94 232	102 649	111 386	119 803	128 220	136 957	145 374	154 111	162 528	171 265	179 682	2 806	3 616	2 585
	20L20	87 618	96 252	104 886	113 840	122 474	131 108	140 062	148 696	157 650	166 284	175 238	183 872	2 877	3 616	2 659

**ВНИМАНИЕ!** Рекомендуемые дополнительные аксессуары см. стр. ПРИНАДЛЕЖНОСТИ

Дымоход в таблице Базовых цен состоит из: Основания дымохода, Комплекта дымохода, Верхнего комплекта и поддонов.  
Для дымоходных систем высотой более 10 м. необходим дополнительный герметик (нормы расхода см. на стр. 18)



## Стандартные комплекты Одноходовой



Диаметр см	Наружный размер см	Размер вентканала см	Основание дымохода 3 пм	Комплект дымохода 4 пм	Комплект дымохода 1 пм	Комплект дымохода 0,33 пм	Комплект Блок - опора (бетонный блок-основание, каменная оболочка) Высота комплекта 0,33 пм	Комплект дополнительной дверцы прочистки (тройник прочистки с дверцей, каменные оболочки, теплоизоляция) Высота комплекта - 0,66 пм
<b>14</b>	32 x 32	артикул	31011400	31021400	31031400	31041400	31101216	31091400
		цена, шт.	<b>25 528</b>	<b>13 203</b>	<b>3 301</b>	<b>1 100</b>	<b>968</b>	<b>7 986</b>
		вес, кг	252	313	78	26	30	57,8
<b>16</b>	32 x 32	артикул	31011600	31021600	31031600	31041600	31101216	31091600
		цена, шт.	<b>27 217</b>	<b>14 767</b>	<b>3 692</b>	<b>1 231</b>	<b>968</b>	<b>7 986</b>
		вес, кг	258	319	80	27	30	58,4
<b>18</b>	36 x 36	артикул	31011800	31021800	31031800	31041800	31101820	31091800
		цена, шт.	<b>29 468</b>	<b>16 332</b>	<b>4 085</b>	<b>1 362</b>	<b>1 199</b>	<b>8 256</b>
		вес, кг	318	397	99	33	39	70,8
<b>20</b>	36 x 36	артикул	31012000	31022000	31032000	31042000	31101820	31092000
		цена, шт.	<b>30 346</b>	<b>17 581</b>	<b>4 396</b>	<b>1 466</b>	<b>1 199</b>	<b>8 256</b>
		вес, кг	323	401	100	33	39	71,9
<b>25</b>	48 x 48	артикул	31012500	31022500	31032500	31042500	31102500	31092500
		цена, шт.	<b>45 800</b>	<b>32 534</b>	<b>8 134</b>	<b>2 712</b>	<b>2 388</b>	<b>9 281</b>
		вес, кг	594	733	183	61	67	129,0
<b>30</b>	55 x 55	артикул	31013000	31023000	31033000	31043000	31103000	31093000
		цена, шт.	<b>56 937</b>	<b>38 042</b>	<b>9 511</b>	<b>3 170</b>	<b>2 789</b>	<b>15 111</b>
		вес, кг	729	892	223	74	78	160,7
<b>35*</b>	60 x 60	артикул	31013500	31023500	31033500	31043500		31093500
		цена, шт.	<b>83 525</b>	<b>56 123</b>	<b>14 031</b>	<b>4 677</b>		<b>22 121</b>
		вес, кг	1 210	1 529	382	127		267,9
<b>40*</b>	67 x 67	артикул	31014000	31024000	31034000	31044000		
		цена, шт.	<b>122 943</b>	<b>73 017</b>	<b>18 254</b>	<b>6 085</b>		
		вес, кг	1 475	1 857	464	155		
<b>45*</b>	75 x 75	артикул	31014500	31024500	31034500	31044500		
		цена, шт.	<b>148 033</b>	<b>87 531</b>	<b>21 882</b>	<b>7 295</b>		
		вес, кг	1 761	2 164	542	181		

\* Поставка под заказ. Срок поставки 4-6 недель.

Стоимость европоддона в цену не включена.  
Стоимость европоддона 320 руб. Европоддоны принимаются складом к возврату.

Указанные цены в рублях вступают в действие с 01.03.2013.  
Цены включают НДС (18%). ООО "ШИДЕЛЬ" оставляет за собой право на изменение цен.



## Стандартные комплекты Одноходовой с вентиляционным каналом

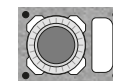

Диаметр см	Наружный размер см	Размер вентканала см		Основание дымохода 3 пм	Комплект дымохода 4 пм	Комплект дымохода 1 пм	Комплект дымохода 0,33 пм	Комплект Блок - опора (бетонный блок-основание, каменная оболочка) Высота комплекта 0,33 пм	Комплект дополнительной дверцы прочистки (тройник прочистки с дверцей, каменные оболочки, теплоизоляция) Высота комплекта - 0,66 пм
<b>14L</b>	32 x 46	10 x 22	артикул	31811400	31821400	31831400	31841400	31801216	31891400
			цена, шт.	<b>27 154</b>	<b>15 007</b>	<b>3 752</b>	<b>1 251</b>	<b>1 100</b>	<b>8 633</b>
			вес, кг	343	434	109	36	40	78,0
<b>16L</b>	32 x 46	10 x 22	артикул	31811600	31821600	31831600	31841600	31801216	31891600
			цена, шт.	<b>28 968</b>	<b>16 896</b>	<b>4 224</b>	<b>1 409</b>	<b>1 100</b>	<b>8 633</b>
			вес, кг	349	440	110	37	40	78,6
<b>18L</b>	36 x 50	10 x 26	артикул	31811800	31821800	31831800	31841800	31801820	31891800
			цена, шт.	<b>30 660</b>	<b>19 209</b>	<b>4 802</b>	<b>1 601</b>	<b>1 409</b>	<b>9 066</b>
			вес, кг	391	496	124	41	47	87,2
<b>20L</b>	36 x 50	10 x 26	артикул	31812000	31822000	31832000	31842000	31801820	31892000
			цена, шт.	<b>31 535</b>	<b>20 398</b>	<b>5 099</b>	<b>1 698</b>	<b>1 409</b>	<b>9 066</b>
			вес, кг	397	500	125	42	47	88,3
<b>25L</b>	48 x 62	2 шт. 10,5 x 17	артикул	31812500	31822500	31832500	31842500	31802500	31892500
			цена, шт.	<b>49 053</b>	<b>36 915</b>	<b>9 231</b>	<b>3 079</b>	<b>2 709</b>	<b>9 982</b>
			вес, кг	737	924	231	77	83	160,8
<b>30L</b>	55 x 71	2 шт. 12 x 20	артикул	31813000	31823000	31833000	31843000	31803000	31893000
			цена, шт.	<b>60 315</b>	<b>42 546</b>	<b>10 637</b>	<b>3 547</b>	<b>3 122</b>	<b>15 648</b>
			вес, кг	915	1 140	285	95	99	202,1
<b>35L*</b>	60 x 78	2 шт. 14 x 22,5	артикул	31813500	31823500	31833500	31843500		31893500
			цена, шт.	<b>87 843</b>	<b>61 942</b>	<b>15 486</b>	<b>5 163</b>		<b>22 662</b>
			вес, кг	1 354	1 720	430	143		299,9
<b>40L*</b>	67 x 86	2 шт. 15,5 x 26	артикул	31814000	31824000	31834000	31844000		
			цена, шт.	<b>126 824</b>	<b>78 210</b>	<b>19 554</b>	<b>6 518</b>		
			вес, кг	1 736	2 206	551	184		
<b>45L*</b>	75 x 94	2 шт. 16,5 x 30	артикул	31814500	31824500	31834500	31844500		
			цена, шт.	<b>152 600</b>	<b>93 599</b>	<b>23 402</b>	<b>7 800</b>		
			вес, кг	1 959	2 428	608	203		

\* Поставка под заказ. Срок поставки 4-6 недель.

Стоимость европоддона в цену не включена.  
Стоимость европоддона 320 руб. Европоддоны принимаются складом к возврату.

Указанные цены в рублях вступают в действие с 01.03.2013.  
Цены включают НДС (18%). ООО "ШИДЕЛЬ" оставляет за собой право на изменение цен.



## Стандартные комплекты Двухходовой

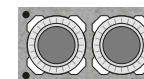

Диаметр см	Наружный размер см	Размер вентканала см	Основание дымохода 3 пм	Комплект дымохода 4 пм	Комплект дымохода 1 пм	Комплект дымохода 0,33 пм	Комплект Блок - опора (бетонный блок-основание, каменная оболочка) Высота комплекта 0,33 пм	Комплект дополнительной дверцы прочистки (тройник прочистки с дверцей - 2 шт., каменные оболочки, теплоизоляция) Высота комплекта - 0,66 пм
<b>14-14</b>	32 x 59	артикул	31411414	31421414	31431414	31441414	31401216	31491414
		цена, шт.	<b>47 927</b>	<b>23 900</b>	<b>5 976</b>	<b>1 992</b>	<b>1 754</b>	<b>14 838</b>
		вес, кг	452	558	139	46	44	104,1
<b>14-16</b>	32 x 59	артикул	31411416	31421416	31431416	31441416	31401216	31491416
		цена, шт.	<b>49 490</b>	<b>25 716</b>	<b>6 429</b>	<b>2 144</b>	<b>1 754</b>	<b>14 838</b>
		вес, кг	463	564	141	47	44	104,8
<b>14-18</b>	36 x 64	артикул	31411418	31421418	31431418	31441418	31401220	31491418
		цена, шт.	<b>51 993</b>	<b>27 467</b>	<b>6 868</b>	<b>2 289</b>	<b>2 015</b>	<b>14 838</b>
		вес, кг	529	656	164	55	64	119,6
<b>14-20</b>	36 x 64	артикул	31411420	31421420	31431420	31441420	31401220	31491420
		цена, шт.	<b>52 870</b>	<b>28 343</b>	<b>7 088</b>	<b>2 364</b>	<b>2 015</b>	<b>14 838</b>
		вес, кг	534	660	165	55	64	120,6
<b>16-16</b>	32 x 59	артикул	31411616	31421616	31431616	31441616	31401216	31491616
		цена, шт.	<b>51 117</b>	<b>27 467</b>	<b>6 868</b>	<b>2 289</b>	<b>1 754</b>	<b>14 838</b>
		вес, кг	464	570	143	48	44	105,4
<b>16-18</b>	36 x 64	артикул	31411618	31421618	31431618	31441618	31401220	31491618
		цена, шт.	<b>53 557</b>	<b>29 220</b>	<b>7 307</b>	<b>2 436</b>	<b>2 015</b>	<b>14 838</b>
		вес, кг	535	662	166	55	64	120,2
<b>16-20</b>	36 x 64	артикул	31411620	31421620	31431620	31441620	31401220	31491620
		цена, шт.	<b>54 434</b>	<b>30 095</b>	<b>7 524</b>	<b>2 507</b>	<b>2 015</b>	<b>14 838</b>
		вес, кг	540	666	167	56	64	121,3
<b>18-18</b>	36 x 67	артикул	31411818	31421818	31431818	31441818	31401820	31491818
		цена, шт.	<b>55 247</b>	<b>30 095</b>	<b>7 524</b>	<b>2 507</b>	<b>2 276</b>	<b>14 838</b>
		вес, кг	529	653	163	54	53	118,0
<b>18-20</b>	36 x 67	артикул	31411820	31421820	31431820	31441820	31401820	31491820
		цена, шт.	<b>56 123</b>	<b>31 032</b>	<b>7 757</b>	<b>2 587</b>	<b>2 276</b>	<b>14 838</b>
		вес, кг	534	657	164	55	53	119,1
<b>20-20</b>	36 x 67	артикул	31412020	31422020	31432020	31442020	31401820	31492020
		цена, шт.	<b>56 997</b>	<b>31 911</b>	<b>7 980</b>	<b>2 660</b>	<b>2 276</b>	<b>14 838</b>
		вес, кг	540	661	165	55	53	120,2

Стоимость европоддона в цену не включена.  
Стоимость европоддона 320 руб. Европоддоны принимаются складом к возврату.

Указанные цены в рублях вступают в действие с 01.03.2013.  
Цены включают НДС (18%). ООО "ШИДЕЛЬ" оставляет за собой право на изменение цен.



## Стандартные комплекты Двухходовой с вентиляционным каналом



Диаметр см	Наружный размер см	Размер вентканала см		Основание дымохода 3 пм	Комплект дымохода 4 пм	Комплект дымохода 1 пм	Комплект дымохода 0,33 пм	Комплект Блок - опора (бетонный блок-основание, каменная оболочка) Высота комплекта 0,33 пм	Комплект дополнительной дверцы прочистки (тройник прочистки с дверцей - 2 шт., каменные оболочки, теплоизоляция) Высота комплекта - 0,66 пм
<b>14 L 14</b>	32 x 72	10 x 22	артикул	31611414	31621414	31631414	31641414	31601216	31691414
			цена, шт.	<b>49 306</b>	<b>25 716</b>	<b>6 429</b>	<b>2 144</b>	<b>1 886</b>	<b>15 378</b>
			вес, кг	529	660	165	55	53	121,1
<b>14 L 16</b>	32 x 72	10 x 22	артикул	31611416	31621416	31631416	31641416	31601216	31691416
			цена, шт.	<b>50 866</b>	<b>27 467</b>	<b>6 868</b>	<b>2 289</b>	<b>1 886</b>	<b>15 378</b>
			вес, кг	535	666	166	55	53	121,8
<b>14 L 18</b>	36 x 81	14 x 26	артикул	31611418	31621418	31631418	31641418	31601220	31691418
			цена, шт.	<b>53 808</b>	<b>30 095</b>	<b>7 524</b>	<b>2 507</b>	<b>2 207</b>	<b>15 378</b>
			вес, кг	618	775	194	65	74	139,4
<b>14 L 20</b>	36 x 81	14 x 26	артикул	31611420	31621420	31631420	31641420	31601220	31691420
			цена, шт.	<b>54 683</b>	<b>31 032</b>	<b>7 757</b>	<b>2 587</b>	<b>2 207</b>	<b>15 378</b>
			вес, кг	623	779	195	65	74	140,5
<b>16 L 16</b>	32 x 72	10 x 22	артикул	31611616	31621616	31631616	31641616	31601216	31691616
			цена, шт.	<b>52 431</b>	<b>29 220</b>	<b>7 307</b>	<b>2 436</b>	<b>1 886</b>	<b>15 378</b>
			вес, кг	540	672	168	56	53	122,4
<b>16 L 18</b>	36 x 81	14 x 26	артикул	31611618	31621618	31631618	31641618	31601220	31691618
			цена, шт.	<b>55 373</b>	<b>31 911</b>	<b>7 980</b>	<b>2 660</b>	<b>2 207</b>	<b>15 378</b>
			вес, кг	624	781	195	65	74	140,0
<b>16 L 20</b>	36 x 81	14 x 26	артикул	31611620	31621620	31631620	31641620	31601220	31691620
			цена, шт.	<b>56 247</b>	<b>32 786</b>	<b>8 197</b>	<b>2 733</b>	<b>2 207</b>	<b>15 378</b>
			вес, кг	629	785	196	65	74	141,7
<b>18 L 18</b>	36 x 83	13 x 26	артикул	31611818	31621818	31631818	31641818	31601820	31691818
			цена, шт.	<b>56 997</b>	<b>32 786</b>	<b>8 197</b>	<b>2 733</b>	<b>2 469</b>	<b>16 188</b>
			вес, кг	623	778	194	65	63	138,8
<b>18 L 20</b>	36 x 83	13 x 26	артикул	31611820	31621820	31631820	31641820	31601820	31691820
			цена, шт.	<b>57 875</b>	<b>33 661</b>	<b>8 417</b>	<b>2 806</b>	<b>2 469</b>	<b>16 188</b>
			вес, кг	628	782	195	65	63	139,9
<b>20 L 20</b>	36 x 83	13 x 26	артикул	31612020	31622020	31632020	31642020	31601820	31692020
			цена, шт.	<b>58 752</b>	<b>34 538</b>	<b>8 634</b>	<b>2 877</b>	<b>2 469</b>	<b>16 188</b>
			вес, кг	633	786	196	65	63	141,0

Стоимость европоддона в цену не включена.

Стоимость европоддона 320 руб. Европоддоны принимаются складом к возврату.

Указанные цены в рублях вступают в действие с 01.03.2013.

Цены включают НДС (18%). ООО "ШИДЕЛЬ" оставляет за собой право на изменение цен.



## Верхние комплекты

### Верхний комплект под обмуровку кирпичом 11,5 см.

Состав верхнего комплекта: легкая покрывная плита GAP, керамическая труба, конус, герметик Hermesil.



Одноходовые	14	16	18	20	25	30
<b>Верхний комплект (обмуровка) одноходовой</b>						
артикул	31051400	31051600	31051800	31052000	31052500	31053000
цена, шт.	<b>8 134</b>	<b>9 011</b>	<b>9 324</b>	<b>9 949</b>	<b>12 326</b>	<b>14 830</b>
вес, кг	30,6	31,2	35,6	36,5	39,4	50,3
<b>Верхний комплект (обмуровка) одноходовой с вентиляционным каналом</b>						
артикул	31851400	31851600	31851800	31852000	31852500	31853000
цена, шт.	<b>8 379</b>	<b>9 281</b>	<b>9 603</b>	<b>10 246</b>	<b>12 697</b>	<b>15 274</b>
вес, кг	33,3	33,9	37,4	38,3	42,6	53,1

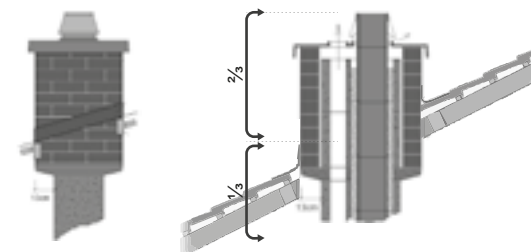

В качестве опоры удобно применять консольные плиты КРР (подробнее на стр. 11)

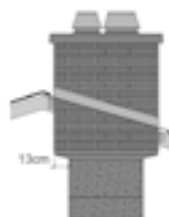

Двухходовые	1414	1416	1418	1420	1616	1618	1620	1818	1820	2020
<b>Верхний комплект (обмуровка) двухходовой</b>										
артикул	31451414	31451416	31451418	31451420	31451616	31451618	31451620	31451818	31451820	31452020
цена, шт.	<b>15 518</b>	<b>16 332</b>	<b>16 664</b>	<b>17 268</b>	<b>16 817</b>	<b>17 456</b>	<b>18 084</b>	<b>17 708</b>	<b>18 333</b>	<b>19 022</b>
вес, кг	43,2	43,8	44,7	45,6	63,0	51,7	52,6	49,3	50,2	51,1
<b>Верхний комплект (обмуровка) двухходовой с вентиляционным каналом</b>										
артикул	31651414	31651416	31651418	31651420	31651616	31651618	31651620	31651818	a31651820	31652020
цена, шт.	<b>15 984</b>	<b>16 822</b>	<b>17 143</b>	<b>17 786</b>	<b>17 722</b>	<b>17 980</b>	<b>18 656</b>	<b>18 770</b>	<b>18 883</b>	<b>19 592</b>
вес, кг	47,8	48,4	52,3	53,2	49,0	52,9	53,8	53,8	54,7	56,6

### Верхний комплект под изоляцию 5 см.

Состав верхнего комплекта: легкая покрывная плита APIP, керамическая труба, конус, герметик Hermesil.



Одноходовые	14	16	18	20	25	30
<b>Верхний комплект (изоляция) одноходовой</b>						
артикул	31071400	31071600	31071800	31072000	31072500	31073000
цена, шт.	<b>8 134</b>	<b>9 011</b>	<b>9 324</b>	<b>9 949</b>	<b>12 326</b>	<b>14 830</b>
вес, кг	21,60	22,40	22,40	23,00	39,9	49,1
<b>Верхний комплект (изоляция) одноходовой с вентиляционным каналом</b>						
артикул	31871400	31871600	31871800	31872000	31872500	31873000
цена, шт.	<b>8 379</b>	<b>9 281</b>	<b>9 603</b>	<b>10 246</b>	<b>12 697</b>	<b>15 274</b>
вес, кг	25,1	25,7	27,7	28,6	42,9	53,1

В качестве утепления удобно применять стандартные Комплекты изоляции (подробнее на стр. 15)

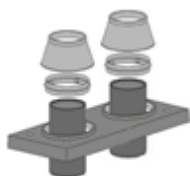

Двухходовые	1414	1416	1418	1420	1616	1618	1620	1818	1820	2020
<b>Верхний комплект (изоляция) двухходовой</b>										
артикул	31471414	31471416	31471418	31471420	31471616	31471618	31471620	31471818	31471820	31472020
цена, шт.	<b>15 381</b>	<b>15 978</b>	<b>16 630</b>	<b>17 268</b>	<b>16 572</b>	<b>17 225</b>	<b>18 084</b>	<b>17 875</b>	<b>18 533</b>	<b>19 022</b>
вес, кг	36,8	37,4	44,3	45,2	38,0	44,9	45,8	47,8	48,7	49,6
<b>Верхний комплект (изоляция) двухходовой с вентиляционным каналом</b>										
артикул	31671414	31671416	31671418	31671420	31671616	31671618	31671620	31671818	31671820	31672020
цена, шт.	<b>15 945</b>	<b>16 540</b>	<b>17 243</b>	<b>17 857</b>	<b>17 206</b>	<b>17 842</b>	<b>18 453</b>	<b>18 397</b>	<b>19 010</b>	<b>19 625</b>
вес, кг	41,8	42,4	47,3	48,2	43,0	47,9	48,8	48,8	49,7	50,6

## Верхние комплекты

### Верхний комплект под отделку 2 см.

Состав верхнего комплекта: легкая покрывная плита APF, керамическая труба, конус, герметик Hermesil.

В состав комплекта входит лёгкая покрывная плита под отделку 2 см. В качестве отделки может применяться металлический кожух либо кровельные материалы. Такое решение может применяться только с твердым топливом при небольшой высоте системы над кровлей и в холодной зоне. Строго не рекомендуется в качестве отделки над кровлей использовать штукатурку непосредственно по каменной оболочке.

Одноходовые	14	16	18	20	25	30
-------------	----	----	----	----	----	----

#### Верхний комплект (под отделку 2 см) одноходовой

артикул	31061400	31061600	31061800	31062000		
цена, шт.	<b>8 134</b>	<b>9 011</b>	<b>9 580</b>	<b>9 949</b>		
вес, кг	14,3	14,9	16,7	17,6		

#### Верхний комплект (под отделку 2 см) одноходовой с вентиляционным каналом

артикул	31861400	31861600	31861800	31862000		
цена, шт.	<b>8 134</b>	<b>9 011</b>	<b>9 727</b>	<b>9 949</b>		
вес, кг	13,6	14,3	16,2	16,8		

Двухходовые	1414	1416	1418	1420	1616	1618	1620	1818	1820	2020
-------------	------	------	------	------	------	------	------	------	------	------

#### Верхний комплект (под отделку 2 см) двухходовой

артикул			31461418	31461420	31461618	31461620	31461818	31461820	31462020	
цена, шт.			<b>16 110</b>	<b>17 268</b>	<b>16 707</b>	<b>18 084</b>	<b>17 179</b>	<b>17 495</b>	<b>18 412</b>	
вес, кг			28,3	29,2	28,9	29,8	30,0	30,0	31,0	

### Верхний комплект для изготовления покрывной плиты по месту.

Состав верхнего комплекта: металлическая манжета, керамическая труба, конус, герметик Hermesil.

Одноходовые	14	16	18	20	25	30
-------------	----	----	----	----	----	----

#### Верхний комплект (плита по месту)

артикул	31081400	31081600	31081800	31082000	31082500	31083000
цена, шт.	<b>7 216</b>	<b>7 810</b>	<b>8 295</b>	<b>8 910</b>	<b>11 294</b>	<b>13 624</b>
вес, кг	7,3	7,9	8,9	9,8	17,7	19,3

Плита необходимых размеров может быть выполнена при совместном оформлении дымоходных систем и отдельных вентканалов либо нескольких дымоходных систем (плита отливается непосредственно на стройплощадке в соответствии со специальной инструкцией компании Schiedel).

Для двухходовых систем требуется заказать 2 таких верхних комплекта.

### Верхние комплекты комбинированные с вентканалами Schiedel VENT

	14	16	18	20
--	----	----	----	----

#### Верхний комплект с вентканалами (под изоляцию 5см.)

артикул	31071401	31071401	31071401	31071401
цена, шт.	<b>8 632</b>	<b>8 706</b>	<b>8 991</b>	<b>9 196</b>
вес, кг	78,1	78,8	81,7	82,3
Габариты, мм	590x1050x65	590x1050x65	590x1090x65	590x1090x65

#### Покрывная плита (под изоляцию 5см.)

артикул				18081820P
цена, шт.				<b>7 170</b>
вес, кг				50
Габариты, мм				590x730x65

См. стр. 23 подробнее

Состав верхнего комплекта: покрывная плита, керамическая труба, конус, герметик Hermesil

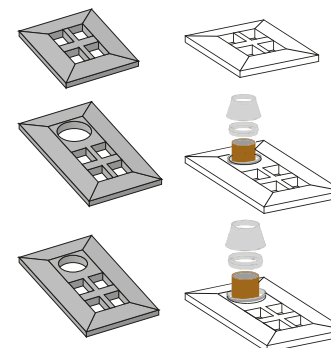

для вентканалов 2x[36x25]

Цены включают НДС (18%). ООО "ШИДЕЛЬ" оставляет за собой право на изменение цен.

\* Поставка под заказ. Срок поставки 2-6 недель.

## Консольные плиты для верхних комплектов под обмуровку кирпичом 11,5см.

одноходовые	14	16	18	20	25	30				
<b>Консольная плита одноходовая без вентиляции</b>										
артикул	17011216	17011216	17011820	17011820	17012500	17013000	При заказе консольной плиты необходим верхний комплект под обмуровку (стр. 9)			
цена, шт.	<b>2 190</b>	<b>2 190</b>	<b>2 567</b>	<b>2 567</b>	<b>3 880</b>	<b>4 256</b>				
код	KPP1216	KPP1216	KPP1216	KPP1216	KP 25	KP 30				
наруж.размер	58 x 58	58 x 58	62 x 62	62 x 62	74 x 74	81 x 81				
вес, кг	40,4	40,4	44,6	44,6	63,2	69,3				
<b>Консольная плита одноходовая с вентиляцией</b>										
артикул	17811216	17811216	17811820	17811820	17812500	17813000				
цена, шт.	<b>3 004</b>	<b>3 004</b>	<b>3 192</b>	<b>3 192</b>	<b>4 204</b>	<b>4 631</b>				
код	KPP1216L	KPP1216L	KPP1820L	KPP1820L	KP 25L	KP 30L				
наруж.размер	58 x 72	58 x 72	62 x 76	62 x 76	74 x 88	81 x 97				
вес, кг	49,8	49,8	54,4	54,4	68,5	80,7				
<b>двухходовые</b>										
	<b>14/14</b>	<b>14/16</b>	<b>14/18</b>	<b>14/20</b>	<b>16/16</b>	<b>16/18</b>	<b>16/20</b>	<b>18/18</b>	<b>18/20</b>	<b>20/20</b>
<b>Консольная плита двухходовая без вентиляции</b>										
артикул	17411216	17411216	17411220	17411220	17411216	17411220	17411220	17411820	17411820	17411820
цена, шт.	<b>2 754</b>	<b>2 754</b>	<b>3 504</b>	<b>3 504</b>	<b>2 754</b>	<b>3 504</b>	<b>3 504</b>	<b>3 692</b>	<b>3 692</b>	<b>3 692</b>
код	KPP12161216	KPP12161216	KPP12161820	KPP12161820	KPP12161216	KPP12161820	KPP12161820	KPP18201820	KPP18201820	KPP18201820
наруж.размер	58 x 85	58 x 85	62 x 90	62 x 90	58 x 85	62 x 90	62 x 90	62 x 93	62 x 93	62 x 93
вес, кг	56,50	56,50	62,70	62,70	56,50	62,70	62,70	63,00	63,00	63,00
<b>Консольная плита двухходовая с вентиляцией</b>										
артикул	17611216	17611216	17611220	17611220	17611216	17611220	17611220	17611820	17611820	17611820
цена, шт.	<b>3 149</b>	<b>3 149</b>	<b>3 487</b>	<b>3 487</b>	<b>3 149</b>	<b>3 487</b>	<b>3 487</b>	<b>3 615</b>	<b>3 615</b>	<b>3 615</b>
код	KPP1216L1216	KPP1216L1216	KPP1216L1820	KPP1216L1820	KPP1216L1216	KPP1216L1820	KPP1216L1820	KPP1820L1820	KPP1820L1820	KPP1820L1820
наруж.размер	58 x 98	58 x 98	62 x 107	62 x 107	58 x 98	62 x 107	62 x 107	62 x 109	62 x 109	62 x 109
вес, кг	64,90	64,90	73,50	73,50	64,90	73,50	73,50	73,30	73,30	73,30

## Варианты отделки над кровлей (готовые решения)

Комплекты UniTOP

одноходовые без вентканалов	14	16	18	20	25	30
-----------------------------	----	----	----	----	----	----

Комплект базовый высотой 1,5 пм (включает Верхний комплект под изоляцию)						
артикул	98031400	98031600	98031800	98032000	98032500	98033000
цена, шт.	<b>13 498</b>	<b>14 952</b>	<b>15 470</b>	<b>16 505</b>	<b>20 452</b>	<b>24 605</b>
наруж.размер	52 x 52	52 x 52	56 x 56	56 x 56	68 x 68	75 x 75
вес, кг **	32,85	32,85	34,41	34,41	42,14	47,12

Комплект удлинения 1 пм. *						
артикул	98041416	98041416	98041820	98041820	98042500	98043000
цена, шт.	<b>5 824</b>	<b>5 824</b>	<b>6 675</b>	<b>6 675</b>	<b>8 825</b>	<b>10 617</b>
вес, кг	29,96	29,96	31,45	31,45	38,97	43,95

одноходовые с вентканалами	14L	16L	18L	20L	25L	30L
----------------------------	-----	-----	-----	-----	-----	-----

Комплект базовый высотой 1,5 пм (включает Верхний комплект под изоляцию)						
артикул	98831400	98831600	98831800	98832000	98832500	98833000
цена, шт.	<b>13 903</b>	<b>15 400</b>	<b>15 935</b>	<b>17 001</b>	<b>21 065</b>	<b>25 343</b>
наруж.размер	52 x 66	52 x 66	56 x 70	56 x 70	68 x 82	68 x 82
вес, кг **	37,63	37,63	39,15	39,15	47,18	52,09

Комплект удлинения 1 пм.						
артикул	98841416	98841416	98841820	98841820	98842500	98843000
цена, шт.	<b>6 000</b>	<b>6 000</b>	<b>6 875</b>	<b>6 875</b>	<b>9 089</b>	<b>10 934</b>
вес, кг	34,28	34,28	35,96	35,96	43,76	48,92

двухходовые без вентканалов	14/14	14/16	14/18	14/20	16/16	16/18	16/20	18/18	18/20	20/20
-----------------------------	-------	-------	-------	-------	-------	-------	-------	-------	-------	-------

Комплект базовый высотой 1,5 пм (включает Верхний комплект под изоляцию)										
артикул	98431414	98431416	98431418	98431420	98431616	98431618	98431620	98431818	98431820	98432020
цена, шт.	<b>25 521</b>	<b>26 510</b>	<b>28 650</b>	<b>28 579</b>	<b>27 592</b>	<b>27 495</b>	<b>30 004</b>	<b>29 657</b>	<b>30 749</b>	<b>31 560</b>
наруж.размер	52 x 79	52 x 79	56 x 84	56 x 84	52 x 79	56 x 84	56 x 84	56 x 87	56 x 87	56 x 87
вес, кг **	41,93	41,93	43,45	43,45	41,93	43,45	43,45	44,20	44,20	44,20

Комплект удлинения 1 пм.										
артикул	98441216	98441216	98441220	98441220	98441216	98441220	98441220	98441820	98441820	98441820
цена, шт.	<b>11 011</b>	<b>11 011</b>	<b>12 362</b>	<b>12 362</b>	<b>11 011</b>	<b>12 362</b>	<b>12 362</b>	<b>12 796</b>	<b>12 796</b>	<b>12 796</b>
вес, кг	38,51	38,51	40,00	40,00	38,51	40,00	40,00	40,75	40,75	40,75

двухходовые с вентканалами	14/14	14/16	14/18	14/20	16/16	16/18	16/20	18/18	18/20	20/20
----------------------------	-------	-------	-------	-------	-------	-------	-------	-------	-------	-------

Комплект базовый высотой 1,5 пм (включает Верхний комплект под изоляцию)										
артикул	98631414	98631416	98631418	98631420	98631616	98631618	98631620	98631818	98631820	98632020
цена, шт.	<b>26 454</b>	<b>27 442</b>	<b>29 629</b>	<b>29 601</b>	<b>28 609</b>	<b>28 547</b>	<b>30 617</b>	<b>30 522</b>	<b>31 541</b>	<b>32 561</b>
наруж.размер	52 x 92	52 x 92	52 x 92	56 x 101	56 x 101	56 x 101	56 x 101	56 x 103	56 x 103	56 x 103
вес, кг **	45,97	48,92	45,97	48,92	45,97	48,92	48,92	49,54	49,54	49,54

Комплект удлинения 1 пм.										
артикул	98641216	98641216	98641216	98641220	98641220	98641220	98641220	98641820	98641820	98641820
цена, шт.	<b>11 415</b>	<b>11 415</b>	<b>11 415</b>	<b>12 784</b>	<b>12 784</b>	<b>12 784</b>	<b>12 784</b>	<b>13 170</b>	<b>13 170</b>	<b>13 170</b>
вес, кг	42,55	42,55	42,55	45,47	45,47	45,47	45,47	46,22	46,22	46,22

Базовый комплект облицовки 150 см: закрепляется на дымоходе сверху. Поставляется с верхним комплектом

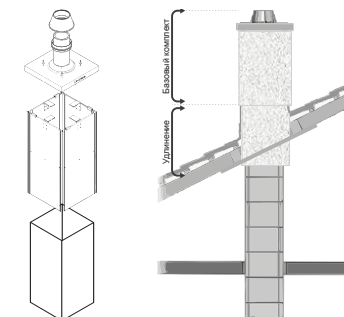

\* Удлинение-гильза: закрепляется к кровельным конструкциям. 250 см - общая максимальная длина облицовки над кровлей базового комплекта с удлинением.

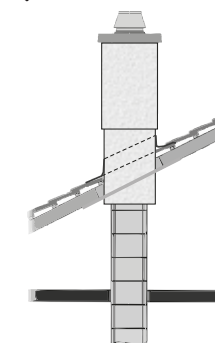

## Schiedel UNI - Комплект FINAL

### НОВАЯ УПАКОВКА - 1,0 м.



Решение для верхней части дымохода в традиционном для строительства стиле. Комплект UNI FINAL состоит из отдельных сегментов высотой 7,5 см и внешне имитирует кирпичную кладку из красного кирпича.



### ВНИМАНИЕ:

- необходимо соблюдать следующее правило: 1/3 конструкции UNI FINAL должна располагаться **под крышей**
- комплект высотой 1,0 м поставляется вместе с арматурой и верхним комплектом FINAL.
- рекомендован к использованию только с твердотопливным оборудованием (печи, камины)

### ОТЛИЧИТЕЛЬНЫЕ ОСОБЕННОСТИ

Конфигурация сегментов полностью повторяет геометрические размеры каменных оболочек, включая каналы проветривания и отверстия для установки арматуры и является частью дымохода.

- комплект элементов, полностью заменяющих каменную оболочку
- наружная поверхность, имитирующая кирпичную кладку
- лёгкость в использовании
- простой и быстрый монтаж
- сохраняет время и деньги
- очень устойчивый материал к воздействию влаги и кислот
- полное сохранение функций каменной оболочки, включая каналы проветривания
- элегантное завершение дымовой трубы
- простота оформления заказа и поставки



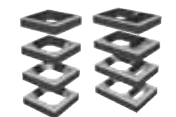
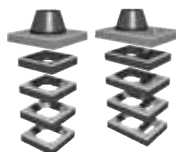

	одноходовые без вентканалов				одноходовые с вентканалами			
	14	16	18	20	14L	16L	18L	20L
<b>высота 1 см</b>								
артикул	24031400	24031600	24031800	24032000	24831400	24831600	24831800	24832000
цена, шт.	<b>19 851</b>	<b>20 810</b>	<b>22 032</b>	<b>22 924</b>	<b>20 256</b>	<b>21 212</b>	<b>22 424</b>	<b>25 450</b>
наруж.размер	34 × 34	34 × 34	38 × 38	38 × 38	34 × 48	34 × 48	38 × 52	38 × 52
вес, кг	190	193	227	229	261	263	300	299

<b>высота 0,33 см</b>								
артикул	24041400	24041600	24041800	24042000	24841400	24841600	24841800	24842000
цена, шт.	<b>3 542</b>	<b>3 678</b>	<b>3 923</b>	<b>4 032</b>	<b>3 628</b>	<b>3 764</b>	<b>4 009</b>	<b>4 117</b>
наруж.размер	34 × 34	34 × 34	38 × 38	38 × 38	34 × 48	34 × 48	38 × 52	38 × 52
вес, кг	53	54	65	65	77	77	89	89

	двухходовые						
	1418	1420	1618	1620	1818	1820	2020
<b>высота 1 см</b>							
артикул	24431418	24431420	24431618	24431620	24431818	24431820	24432020
цена, шт.	<b>37 735</b>	<b>38 626</b>	<b>38 693</b>	<b>39 586</b>	<b>36 885</b>	<b>37 146</b>	<b>37 363</b>
наруж.размер	38 × 66	38 × 66	38 × 66	38 × 66	38 × 69	38 × 69	38 × 69
вес, кг	353	355	355	357	411	414	415

<b>высота 0,33 см</b>							
артикул	24441418	24441420	24441618	24441620	24441818	24441820	24442020
цена, шт.	<b>7 539</b>	<b>7 539</b>	<b>7 677</b>	<b>7 782</b>	<b>7 325</b>	<b>7 376</b>	<b>7 782</b>
наруж.размер	38 × 66	38 × 66	38 × 66	38 × 66	38 × 69	38 × 69	38 × 69
вес, кг	109	109	110	110	130	130	130





### Принцип упаковки комплектов:



Комплект FINAL 1 см		Комплект FINAL 0,33 см	
(заказывается только в дополнение к Комплекту FINAL 1 см для получения необходимой высоты)			
Сегмент FINAL h=75 мм	14 шт.	Сегмент FINAL h=75 мм	5 шт.
Изоляционные плиты	6 шт.	Изоляционные плиты	2 шт.
Керамическая труба 33 см	3 шт.	Керамическая труба 33 см	1 шт.
Комплект арматурных стержней	1 шт.		
Сухая смесь 10 кг	1 шт.		
Верхний комплект (легкая покровная плита APF, керамическая труба, конус, герметик Hermesil)	1 шт.		

Сухая смесь 10кг UNI-FINAL	артикул	19020000
	цена, шт.	<b>714</b>

Стоимость европоддона в цену не включена.  
Стоимость европоддона 320 руб. Европоддоны принимаются складом к возврату.

Указанные цены в рублях вступают в действие с 01.03.2013.  
Цены включают НДС (18%). ООО "ШИДЕЛЬ" оставляет за собой право на изменение цен.

Название комплекта	Диаметр дымохода см	Габариты оболочки дымохода см	Наружные габариты с учетом финишной штукатурки 5 мм	
<b>Универсальный комплект изоляции тип 1 - UNI</b>				
   	артикул 14120000	14	32 × 32	46 × 46
		16	32 × 32	46 × 46
		18	36 × 36	50 × 50
		20	36 × 36	50 × 50
		25	48 × 48	62 × 62
цена, шт.	5 904	30	55 × 55	67 × 67
		14L	32 × 46	60 × 46
		16L	32 × 46	60 × 46
		18L	36 × 50	64 × 50
		20L	36 × 50	64 × 50

<b>Универсальный комплект изоляции тип 2 - UNI</b>						
  	артикул 14130000	25L	48 × 62	62 × 76		
		30L	55 × 71	67 × 83		
		14 / 14	32 × 59	73 × 46		
		14 / 16	32 × 59	73 × 46		
		18 / 18	36 × 67	81 × 50		
		20 / 20	36 × 67	81 × 50		
		20 / 18	36 × 67	81 × 50		
		18 / 14	36 × 64	78 × 50		
		18 / 16	36 × 64	78 × 50		
		20 / 14	36 × 64	78 × 50		
		цена, шт.	9 057	20 / 16	36 × 64	78 × 50
				14 L 14	32 × 72	88 × 46
16 L 16	32 × 72			88 × 46		
18 L 18	36 × 83			97 × 50		
20 L 20	36 × 83			97 × 50		
20 L 18	36 × 83			97 × 50		
18 L 14	36 × 81			95 × 50		
18 L 16	36 × 81			95 × 50		

Унифицированные комплекты применяются для защиты оболочек дымоходных систем от температурных воздействий окружающей среды и атмосферных осадков.

Один комплект используется для изоляции 4-х граней 1 пм поверхности дымовой трубы.

- В состав каждого комплекта входят:**
- 4 плиты из негорючей минеральной ваты;
  - армирующий уголок 4 × 1 м;
  - 4 армирующих сетки;
  - Монтажный нож;
  - Штукатурно-сцепляющий раствор мешок 25 кг.

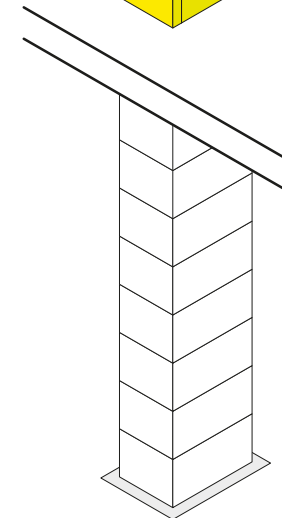
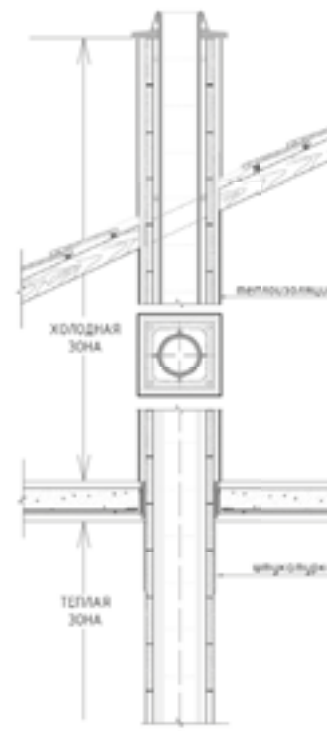
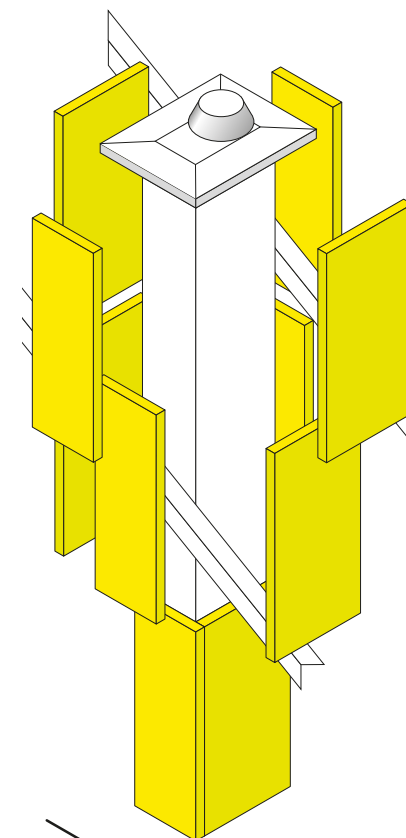

**ВНИМАНИЕ!** Соответствует Верхнему комплекту под изоляцию 5 см. (см. стр. 9)  
Рекомендации по монтажу см. на сайте [www.schiedel.ru](http://www.schiedel.ru) в разделе "Техническая информация"

Название комплекта	Диаметр дымохода (см)	Артикул	Цена, шт
--------------------	-----------------------	---------	----------

### Универсальный комплект шибера тип 1 - UNI

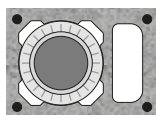
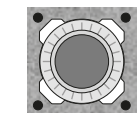

	14	31091401	8 460
	16	31091601	8 720
	18	31091801	9 360
	20	31092001	9 570
	25	31092501	14 520
	14L	31891401	8 760
	16L	31891601	9 075
	18L	31891801	9 835
	20L	31892001	10 030
	25L	31892501	18 875

Диаметр дымохода (см)	Артикул	Цена, шт	Диаметр дымохода (см)	Артикул	Цена, шт
-----------------------	---------	----------	-----------------------	---------	----------

### Универсальный комплект шибера тип 2 - UNI

с двумя шиберами			с одним шибером		
14 / 14	31481414	16 500	14ш14 UNI	31481415	10 240
16 / 16	31481616	17 090	14ш16 UNI	31481417	10 545
18 / 18	31481818	18 280	14ш18 UNI	31481419	10 835
20 / 20	31482020	18 590	14ш20 UNI	31481421	10 985
20 / 18	31481820	18 440	1416ш UNI	31481516	10 545
18 / 14	31481418	17 470	1418ш UNI	31481518	11 210
18 / 16	31481618	17 765	1420ш UNI	31481520	11 365
20 / 14	31481420	17 620	16ш16 UNI	31481617	10 835
20 / 16	31481620	17 905	16ш18 UNI	31481619	11 130
14 / 16	31481416	16 800	16ш20 UNI	31681621	11 270
14 L 14	31681414	16 800	1618ш UNI	31691718	11 505
16 L 16	31691616	17 385	1620ш UNI	31691720	11 650
18 L 18	31691818	18 735	18ш18 UNI	31691819	11 650
20 L 20	31692020	19 022	18ш20 UNI	31691821	11 810
20 L 18	31691820	18 880	1820ш UNI	31691920	11 810
18 L 14	31691418	17 905			
18 L 16	31691618	18 210			
20 L 14	31691420	18 065			
20 L 16	31691620	18 360			

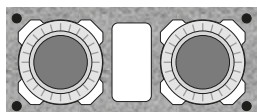
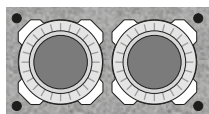

Универсальный комплект шибера предназначен для установки в дымоходах отопительных приборов периодического использования.

Для многоходовых дымоходных систем возможна установка нескольких комплектов шибера.

#### В состав каждого комплекта входят:

- каменная оболочка - 2 шт
- изоляционные плиты - 4 шт
- панель передняя - 1 шт
- тройник подключения - 1 шт

#### Указания к монтажу.

Шибер предназначен для установки с открытыми каминами и теплоёмкими печами на твердом топливе.

При растопке печи задвижка должна быть полностью открыта! До полного прогорания топлива не допускать максимального закрытия задвижки!

При передаче в эксплуатацию пользователь должен быть проинструктирован по правилам безопасности при эксплуатации печей и дымоходных систем оборудованных шиберной задвижкой.

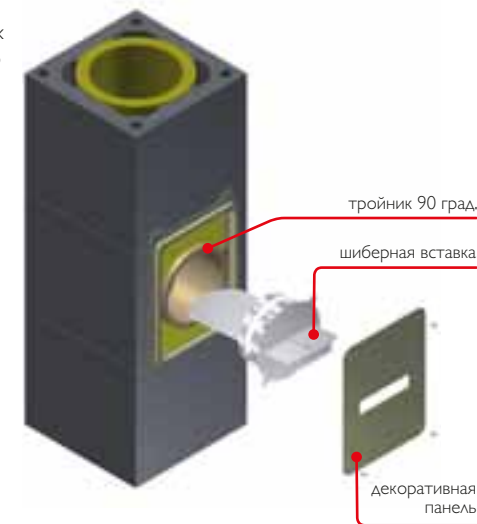



под обмуровку	14	16	18	20	1416	1420	1820
---------------	----	----	----	----	------	------	------

### Зонтик NAPOLEON без вентиляции



артикул	23221216	23221216	23221820	23221820	23411216	23411220	23411820
цена, шт.	<b>7 009</b>	<b>7 009</b>	<b>7 012</b>	<b>7 012</b>	<b>7 345</b>	<b>7 345</b>	<b>7 345</b>
внешний размер каменного блока	32 × 32	32 × 32	36 × 36	36 × 36	32 × 59	36 × 64	36 × 67
внешний размер покровной плиты	65 × 65	65 × 65	69 × 69	69 × 69	65 × 92	69 × 97	69 × 100
внешний размер зонтика	70 × 66	70 × 66	70 × 66	70 × 66	70 × 100	70 × 100	70 × 100
расстояние отверстий для крепления	25 × 25	25 × 25	29 × 29	29 × 29	25 × 52	29 × 57	29 × 60
вес, кг	7,90	7,90	8,10	8,10	9,00	9,00	9,10

### Зонтик NAPOLEON с вентиляцией



артикул	23811216	23811216	23811820	23811820	23611216	23611220	23611820
цена, шт.	<b>7 345</b>	<b>7 345</b>	<b>7 345</b>	<b>7 345</b>	<b>7 345</b>	<b>7 345</b>	<b>7 345</b>
внешний размер каменного блока	32 × 46	32 × 46	36 × 50	36 × 50	32 × 72	36 × 81	36 × 83
внешний размер покровной плиты	65 × 79	65 × 79	69 × 83	69 × 83	65 × 105	69 × 114	69 × 116
внешний размер зонтика	70 × 84	70 × 84	70 × 84	70 × 84	70 × 100	70 × 100	70 × 100
расстояние отверстий для крепления	25 × 39	25 × 39	29 × 43	29 × 43	25 × 65	29 × 74	29 × 76
вес, кг	8,40	8,40	8,40	8,40	9,00	9,00	9,00

под UNI FINAL	14	16	18	20	1416	1420	1820
---------------	----	----	----	----	------	------	------

### Зонтик NAPOLEON без вентиляции



артикул	23231216	23231216	23231820	23231820	23421220	23421820
цена, шт.	<b>4 275</b>	<b>4 275</b>	<b>4 319</b>	<b>4 319</b>	<b>4 542</b>	<b>4 674</b>
внешний размер каменного блока	34 × 34	34 × 34	38 × 38	38 × 38	38 × 66	38 × 66
внешний размер покровной плиты	40 × 40	40 × 40	44 × 44	44 × 44	44 × 72	44 × 72
внешний размер зонтика	43 × 50	43 × 50	43 × 50	43 × 50	43 × 80	43 × 80
расстояние отверстий для крепления	25 × 25	25 × 25	29 × 29	29 × 29	29 × 57	29 × 57
вес, кг	4,90	4,90	4,80	4,80	5,50	5,50

### Зонтик NAPOLEON с вентиляцией



артикул	23821216	23821216	23821820	23821820
цена, шт.	<b>4 312</b>	<b>4 312</b>	<b>4 790</b>	<b>4 790</b>
внешний размер каменного блока	34 × 48	34 × 48	38 × 52	38 × 52
внешний размер покровной плиты	40 × 54	40 × 54	44 × 58	44 × 58
внешний размер зонтика	43 × 66	43 × 66	43 × 66	43 × 66
расстояние отверстий для крепления	25 × 39	25 × 39	29 × 43	29 × 43
вес, кг	5,30	5,30	5,20	5,20

Зонтик „Наполеон“ защищает дымоходную систему от попадания в неё осадков, при этом эстетически дополняет верхнюю часть дымовой трубы.

Зонтик „Наполеон“ имеет аэродинамически правильную форму.  
 Может быть рекомендован к применению с каминами, работающими на древесном топливе.  
 Размеры зонтиков точно соответствуют типоразмерам покровных плит и стандартным креплениям.



	14	16	18	20	25	30	35*	40*	45*
<b>Герметик RAPID 310 мл, вес 0,68 кг</b>									
артикул	26050000	26050000	26050000	26050000	Герметик для жидкого, твердого и газового топлива. Рабочие температуры -40...,+1000 °С. Температура нанесения +5...,+35 °С. Температура хранения -20...,+35 °С. Упаковка в картриджи 310 мл под пистолет. Кислотостойкий.				
цена, шт.	<b>621</b>	<b>621</b>	<b>621</b>	<b>621</b>					
код	FMR	FMR	FMR	FMR					
расход на 10 пм, шт.	4	5	6	6					



	14	16	18	20	25	30	35*	40*	45*			
<b>Масса для швов FM, вес 7 кг / вес 1 кг</b>												
артикул	Сухая клеевая смесь с повышенными прочностными характеристиками для жидкого, твердого и газового топлива. Рабочие температуры -40...,+1000 °С. Температура нанесения +5...,+35 °С. Температура хранения -20...,+35 °С. Упаковка в пластиковых ведрах по 1 и 7 кг.							26090000 / 26020000				
цена, шт.								<b>2 652 / 532</b>				
код								FM / FM 1KG				
вес на 10 пм, шт.								10 / -	12 / -	13 / -	23 / -	23 / -



	14	16	18	20	25	30	35*	40*	45*
<b>Переходник к топке</b>									
Твёрдое топливо	6862114090	6862116090	6862118090	6862120090	6862125090	6862130090			
цена, шт	<b>2 130</b>	<b>2 285</b>	<b>3 025</b>	<b>3 315</b>	<b>3 540</b>	<b>3 720</b>			
вес, кг	0,75	0,85	0,90	1,00	1,20	1,40			
Газ, дизельное топливо,	6861114090	6861116090	6861118090	6861120090	6861125090	6861130090			
цена, шт	<b>2 895</b>	<b>3 330</b>	<b>3550</b>	<b>3 800</b>	<b>4 520</b>	<b>5 460</b>			
вес, кг	0,75	0,85	0,90	1,00	1,20	1,40			



	14	16	18	20	25	30	35*	40*	45*
<b>Герметик Rotempo 310 мл, вес 0,44 кг</b>									
артикул	26010000	26010000	26010000	26010000	Герметик с повышенными кислото- и влагоустойчивыми характеристиками для жидкого и газообразного топлива. Рабочие температуры -40...,+200 °С. Температура нанесения +5...,+35 °С. Температура хранения -20...,+35 °С. Упаковка в картриджи 310 мл под пистолет.				
цена, шт.	<b>683</b>	<b>683</b>	<b>683</b>	<b>683</b>					
код	ROTEMPO	ROTEMPO	ROTEMPO	ROTEMPO					



	14	16	18	20	25	30	35*	40*	45*
<b>Герметик Hermesil 50 мл</b>									
артикул	26100000	26100000	26100000	26100000	26100000	26100000	26100000	26100000	26100000
цена, шт.	<b>813</b>	<b>813</b>	<b>813</b>	<b>813</b>	<b>813</b>	<b>813</b>	<b>813</b>	<b>813</b>	<b>813</b>
код	HERMESIL	HERMESIL	HERMESIL	HERMESIL	HERMESIL	HERMESIL	HERMESIL	HERMESIL	HERMESIL



	14	16	18	20	25	30	35*	40*	45*
<b>Шибер</b>									
артикул	23151400	23151600	23151800	23152000					
цена, шт.	<b>6 257</b>	<b>6 257</b>	<b>6 634</b>	<b>6 634</b>					
вес, кг	3,40	3,75	4,00	4,40					



	14	16	18	20	25	30	35*	40*	45*
<b>Комплект подключения потребителя (нерж. сталь)</b>									
артикул	23171401	23171601	23171801	23172001	23172501	23173001	В комплект входит:		
цена, шт.	<b>6 782</b>	<b>7 313</b>	<b>8 020</b>	<b>8 532</b>	<b>10 596</b>	<b>13 313</b>	Переходник керамика-сталь TF 1000, элемент трубы 0,25 м, элемент трубы телескопический, отвод 0-90°		
вес, кг	7,53	8,39	9,45	10,76	12,38	13,86			









	14	16	18	20	25	30	35*	40*	45*
<b>Переходник TF1000 UNI - Сталь</b>									
артикул	1151140071	1151160071	1151180071	1151200071	1151250071	1151300071	1151350071		
цена, шт.	<b>1 182</b>	<b>1 220</b>	<b>1 256</b>	<b>1 329</b>	<b>1 883</b>	<b>2 216</b>	<b>9 678</b>		
вес, кг	0,60	0,69	0,77	0,86	1,20	1,80	**		







	14	16	18	20	25	30	35*	40*	45*
<b>Регулируемый отвод 0-90° с контрольным отверстием</b>									
артикул	1159140071	1159160071	1159180071	1159200071	1159250071				
цена, шт.	<b>6 852</b>	<b>7 345</b>	<b>7 658</b>	<b>8 250</b>	<b>9 983</b>				
вес, кг	1,49	1,66	1,87	2,13	2,90				









	14	16	18	20	25	30	35*	40*	45*
<b>Искроуловитель</b>									
артикул	23361400	23361600	23361800	23362000	23362500	23363000			
цена, шт.	<b>5 553</b>	<b>6 063</b>	<b>6 533</b>	<b>6 970</b>	<b>7 244</b>	<b>8 456</b>			
вес, кг	1,50	1,50	1,50	1,50	2,00	3,00			



		14	16	18	20	25	30
	Комплект для тройника по месту 90° ***	артикул 31221400	31221600	31221800	31222000	31222500	31223000
	цена, шт.	<b>1 095</b>	<b>1 063</b>	<b>1 063</b>	<b>1 063</b>	<b>1 147</b>	<b>1 869</b>
	вес, кг	2,60	2,60	3,68	3,88	7,75	9,65
	Комплект для тройника по месту 45° ***	артикул 31211400	31211600	31211800	31212000	31212500	
	цена, шт.	<b>987</b>	<b>1 176</b>	<b>1 251</b>	<b>1 613</b>	<b>1 636</b>	*** В составе: штуцер, передняя панель, 1 кг FM
	вес, кг	5,6	6,3	7,18	7,68	16,45	
	Керамическая заглушка тройника подключения	артикул 50081400	50081600	50081800	50082000		
	цена, шт.	<b>328</b>	<b>383</b>	<b>436</b>	<b>505</b>		
	вес, кг	0,6	0,8	0,9	1,3		
	Переходник UNI - Kerastar	артикул 4001140073	4001160073	4001180073	4001200073	4001250073	
	цена, шт.		<b>7 132</b>	<b>9 045</b>	<b>10 378</b>	<b>11 775</b>	
	вес, кг	4,00	4,20	4,30	4,50	5,00	
<b>диаметр, мм</b>		<b>150</b>	<b>180</b>	<b>200</b>	<b>250</b>	<b>300</b>	<b>350</b>
	Переходник UNI - ICS	артикул 4515014084	4518018084	4520020084	4525025084	4530030084	4535035084
	цена, шт.	<b>3 927</b>	<b>4 689</b>	<b>4 900</b>	<b>6 035</b>	<b>7 054</b>	<b>8 686</b>
	вес, кг	4,2	5,1	5,2	7,5	9,2	10,5
<b>диаметр, см</b>		<b>14</b>	<b>16</b>	<b>18</b>	<b>20</b>	<b>25</b>	<b>30</b>
	Адаптер газ, жидкое топливо	артикул 22161400	22161600	22161800	22162000		
	цена, шт.	<b>2 485</b>	<b>2 684</b>	<b>2 981</b>	<b>3 339</b>		
	вес, кг	0,29	0,34	0,38	0,35		
	Ø d <sub>1</sub>	55	70	70	40		
	Ø d <sub>2</sub>	180	199	220	235		
	Регулятор тяги Взрывной клапан UNI	артикул 22011400	22011600	22011800	22012000	22012500	22013000
	цена, шт.	<b>7 060</b>	<b>7 060</b>	<b>10 275</b>	<b>10 275</b>	<b>11 485</b>	<b>12 936</b>
	вес, кг	2,6	2,9	2,8	3,5	4,2	4,6

		100-140	113-140	120-140	130-140	130-160	130-180	140-160
	Переходник для увеличения диаметра Prima Plus	артикул 4110014080	4111314080	4112014080	4113014080	4113016080	4113018080	4114016080
	цена, шт.	<b>2 265</b>	<b>2 287</b>	<b>1 080</b>	<b>1 091</b>	<b>2 031</b>	<b>2 113</b>	<b>2 237</b>
	вес, кг	0,4	0,4	0,4	0,4	0,4	0,5	0,5
<b>толщина, мм</b>		<b>100</b>	<b>150</b>	<b>200</b>	<b>250</b>	<b>300</b>	<b>350</b>	<b>400</b>
	Противопожарная разделка прохода стены	артикул 1408010052	1408015052	1408020052	1408025052	1408030052	1408035052	1408040052
	цена, шт.	<b>5 018</b>	<b>7 502</b>	<b>9 438</b>	<b>11 681</b>	<b>12 968</b>	<b>15 621</b>	<b>17 360</b>
	вес, кг	4,0	6,0	8,4	10,5	12,5	15,0	16,7

	Нейтрализационный бокс	артикул 22060000	
	цена, шт.	<b>23 496</b>	
	вес, кг	2,25	
	Фильтр для нейтрализационного бокса	артикул 22090000	
	цена, шт.	<b>4 687</b>	
	вес, кг	0,40	
	Комплект креплений к кровле и коньку крыши	артикул 27040000	
	цена, шт.	<b>6 220</b>	
	вес, кг	15,64	

	Печной шнур	артикул 14010000	
	цена, шт.	<b>79</b>	
	вес, пм.	0,20	
	Комплект арматурных стержней - UNI (6 шт. x 1 м)	артикул 27110000	
	цена, шт.	<b>2 579</b>	
	вес, кг	6,40	
	Ручной пистолет	артикул 21070000	
	цена, шт.	<b>166</b>	
	вес, кг	0,30	
	Удлинение для дверцы 12 см - UNI	артикул 50090000	
	цена, шт.	<b>610</b>	
	вес, кг	5,00	

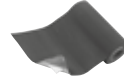
	Удлинение для дверцы 55 см - UNI	артикул 50100000	
	цена, шт.	<b>2 098</b>	
	вес, кг	19,00	
	** Зонттик для вентканала тип 10 x 23, 12 x 25 для Ø14L - 20L и Ø14-16L14-16	артикул 23301220	
	цена, шт.	<b>2 283</b>	
	вес, кг	0,70	
	** Зонттик для вентканала тип 13 x 20, 14 x 22 для двухходовых Ø(14-16)L(18-20)	артикул 23311220	
	цена, шт.	<b>2 283</b>	
	вес, кг	0,70	



Элементы для примыкания к кровле		
	Лента* для примыканий свинцовая (300 x 0,66 мм)	артикул 27170000
	цена, шт.	<b>4 664</b>
	длина, м	5
	Планка* для примыканий 0,8 мм	артикул 27180000
	цена, шт.	<b>894</b>
	длина, м	2,4
	Шуруп с дюбелем (Расход - 12 шт на одну планку. Упаковка 240 шт.)	артикул 27190000
	цена, шт.	<b>26</b>
	Герметик для примыканий	артикул 26070000
	цена, шт.	<b>595</b>

\* В ассортименте представлены два цвета - красный и коричневый

**НОВИНКА**



Адаптер притока воздуха LAS		
	Адаптер притока воздуха LAS прямой для Ø18-20	артикул 2550400001
	цена, шт.	<b>4 550</b>
	вес, кг	2,5
	Адаптер притока воздуха LAS угловой для Ø18-20	артикул 2550400002
	цена, шт.	<b>7 760</b>
	вес, кг	3

Только для печей с герметичной топкой

	Решётка для вентканала без жалюзи	артикул 33101220
	цена, шт.	<b>1 370</b>
	размер	28 x 9,5
	Ревизионная дверца для вентканала	артикул 33081220
	цена, шт.	<b>2 325</b>
	размер	28 x 10,5
	Сухая смесь 10кг UNI-FINAL	артикул 19020000
	цена, шт.	<b>714</b>

Указанные цены в рублях вступают в действие с 01.03.2013. Цены включают НДС (18%). ООО "ШИДЕЛЬ" оставляет за собой право на изменение цен.

\*\* для одноходовых дымоходов с вентканалом Ø 14-20 и двухходовых "малый-малый" \*\* для двухходовых дымоходов с "большой-малый" и "большой-большой" Ø 18-20" Примечание: "малый" - Ø14 Ø16, "большой" - Ø18 Ø20

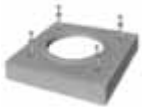
Одноходовые	14	16	18	20	25	30	35*	40*	45*	
<b>Конус</b>										
	артикул	23161400	23161600	23161800	23162000	23092500	23093000	23093500	23094000	23094500
	цена, шт.	<b>3 981</b>	<b>4 096</b>	<b>2 481</b>	<b>2 621</b>	<b>4 157</b>	<b>4 592</b>	<b>5 210</b>	<b>7 778</b>	<b>11 645</b>
	вес, кг	0,70	0,70	0,90	0,90	1,00	1,00	1,60	2,25	3,15
<b>Керамическая труба 330 мм</b>										
	артикул	50471400	50471600	50471800	50472000	50472500	50473000	50473500	50474000	50474500
	вес, кг	5,20	5,90	6,60	7,20	14,00	16,00	21,00	28,00	41,80
<b>Наружная металлическая манжета для монтажа по месту</b>										
	артикул	23141216	23141216	23141820	23141820	23142500	23143000	23143500	23144000	23144500
	вес, кг	0,70	0,70	0,80	0,80	1,00	1,00	2,00	2,00	2,00
<b>Лёгкая покровная плита</b>										
	Информация о размерах и весах легких покровных плит представлена на стр. 21									

При невозможности использования легкой покровной плиты применяется или Комбинированная плита (см. стр. 23) или Верхний комплект с манжетой для монтажа по месту (плита отливается непосредственно на стройплощадке в соответствии со специальной инструкцией компании Schiedel).

\* Поставка под заказ. Срок поставки 4-6 недель.

\*\* Элементы отдельно не продаются.

Указанные цены в рублях вступают в действие с 01.03.2013.

Цены включают НДС (18%). ООО "ШИДЕЛЬ" оставляет за собой право на изменение цен.

	14	16	18	20	25	30	35*	40*	45*
<b>Керамическая труба 0,33 м</b>									
артикул	50471400	50471600	50471800	50472000	50472500	50473000	50473500	50474000	50474500
вес, кг	5,20	5,90	6,60	7,20	14,00	16,00	21,00	28,00	41,80
<b>Тройник для ревизионной дверцы высота 0,66 м</b>									
артикул	50421400	50421600	50421800	50422000	50422500	50423000	50423500	50424000	50424500
отверстие прочистки, см	13 × 26	13 × 26	13 × 26	13 × 26	13 × 26	25 × 37	25 × 37	25 × 37	25 × 37
вес, кг	12,20	13,20	14,00	15,60	31,00	36,00	47,00	54,00	87,0
<b>Тройник для подключения 90 гр. высота 0,66 м</b>									
артикул	50511414	50511616	50511818	50512020	50512525	50513030	50513535	50514000	50514500
вес, кг	11,40	12,80	14,20	15,90	33,00	36,50	52,00	63,50	140,00
<b>Тройник для подключения 45 гр. высота 0,66 м</b>									
артикул	50521414	50521616	50521818	50522020	50522525	50523030			
вес, кг	11,40	15,10	16,50	18,20	41,00	50,50			
<b>Изоляционная плита высота 0,33 м</b>									
артикул	14041400	14041600	14041800	14042000	14042500	14043000	14043500	14044000	14044000
потребность на 1 блок	2	2	2	2	2	2	2	2	2
толщина, мм	31,00	23,00	31,00	21,00	35,00	40,00	40,00	40,00	40,00
<b>Каменная оболочка, высота 0,33 м</b>									
артикул	51031216	51031216	51031820	51031820	51032500	51033000	51033500	51034000	51034500
наружный размер, см.	32 × 32	32 × 32	36 × 36	36 × 36	48 × 48	55 × 55	60 × 60	67 × 67	75 × 75
вес, кг	20,20	20,20	25,70	25,70	45,70	56,30	104,00	124,00	135,00
<b>Каменная оболочка с вентканалом, высота 0,33 м</b>									
артикул	51831216	51831216	51831820	51831820	51832500	51833000	51833500	51834000	51834500
наружный размер, см.	32 × 46	32 × 46	36 × 50	48 × 62	48 × 62	55 × 71	60 × 78	67 × 86	75 × 94
вес, кг	30,30	30,30	33,90	33,90	61,60	77,00	120,00	153,00	157,00
<b>Дверца</b>									
артикул	13031225	13031225	13031225	13031225	13031225	13033045	13033045	13033045	13033045
наружный размер, см.	27 × 40	27 × 40	27 × 40	27 × 40	27 × 40	41 × 53	41 × 53	41 × 53	41 × 53
вес, кг	4,30	4,30	4,30	4,30	4,30	7,20	7,20	7,20	7,20

ОДНОХОДОВЫЕ	14	16	18	20	25	30
-------------	----	----	----	----	----	----

### Лёгкая покровная плита под обмуровку

артикул	18021216	18021216	18021820	18021820	18012500	18013000
код	GAPP1216	GAPP1216	GAPP1820	GAPP1820	GAP 25	GAP 30
наруж.размер/вес, кг	65 x 65 / 23,7	65 x 65 / 23,7	69 x 69 / 27,2	69 x 69 / 27,2	82 x 82 / 23,5	88 x 88 / 32,2

### Лёгкая покровная плита под изоляцию

артикул	18881216	18881216	18881820	18881820	18162500	18163000
код	APIP PRIP.1216	APIP PRIP.1216	APIP PRIP.1820	APIP PRIP.1820	APIP 25	APIP 30
наруж.размер/вес, кг	52 x 52 / 15,0	52 x 52 / 15,0	56 x 56 / 17,0	56 x 56 / 17,0	68 x 68 / 24,0	75 x 75 / 31,0

### Лёгкая покровная плита под FINAL

артикул	18051216	18051216	18051820	18051820		
код	APF1216	APF1216	APF1820	APF1820		
наруж.размер/вес, кг	40 x 40 / 6,9	40 x 40 / 6,9	44 x 44 / 7,8	44 x 44 / 7,8		

### Лёгкая покровная плита с вентиляцией под обмуровку

артикул	18821216	18821216	18821820	18821820	18812500	18813000
код	GAPP1216L	GAPP1216L	GAPP1820L	GAPP1820L	GAP 25L	GAP 30L
наруж.размер/вес, кг	65 x 79 / 26,4	65 x 79 / 26,4	69 x 83 / 29,0	69 x 83 / 29,0	81 x 95 / 26,7	88 x 104 / 35,0

### Лёгкая покровная плита с вентиляцией под изоляцию

артикул	18861216	18861216	18861820	18861820	18962500	18963000
код	APIP PRIP.1216L	APIP PRIP.1216L	APIP PRIP.1820L	APIP PRIP.1820L	APIP 25L	APIP 30L
наруж.размер/вес, кг	52 x 66 / 18,2	52 x 66 / 18,2	56 x 70 / 19,3	56 x 70 / 19,3	68 x 82 / 27,0	75 x 91 / 35,0

### Лёгкая покровная плита с вентиляцией под FINAL

артикул	18851216	18851216	18851820	18851820		
код	APF1216L	APF1216L	APF1820L	APF1820L		
наруж.размер/вес, кг	40 x 54 / 7,0	40 x 54 / 7,0	44 x 58 / 8,0	44 x 58 / 8,0		

ДВУХХОДОВЫЕ	14/14	14/16	14/18	14/20	16/16	16/18	16/20	18/18	18/20	20/20
-------------	-------	-------	-------	-------	-------	-------	-------	-------	-------	-------

### Лёгкая покровная плита двухходовая под обмуровку

артикул	18421216	18421216	18421220	18421220	18421216	18421220	18421220	18421820	18421820	18421820
код	GAPP12161216	GAPP12161216	GAPP12161820	GAPP12161820	GAPP12161216	GAPP12161820	GAPP12161820	GAPP18201820	GAPP18201820	GAPP18201820
наруж.размер/вес, кг	65 x 92 / 29,40	65 x 92 / 29,40	69 x 97 / 32,40	69 x 97 / 32,40	65 x 92 / 29,40	69 x 97 / 32,40	69 x 97 / 32,40	69 x 100 / 32,50	69 x 100 / 32,50	69 x 100 / 32,50

### Лёгкая покровная плита двухходовая под изоляцию

артикул	18461216	18461216	18461220	18461220	18461216	18461220	18461220	18461820	18461820	18461820
код	APIP PRIP.12161216	APIP PRIP.12161216	APIP PRIP.12161820	APIP PRIP.12161820	APIP PRIP.12161216	APIP PRIP.12161820	APIP PRIP.12161820	APIP PRIP.18201820	APIP PRIP.18201820	APIP PRIP.18201820
наруж.размер/вес, кг	52 x 79 / 23,00	52 x 79 / 23,00	56 x 84 / 29,00	56 x 84 / 29,00	52 x 79 / 23,00	56 x 84 / 29,00	56 x 84 / 29,00	56 x 87 / 29,00	56 x 87 / 29,00	56 x 87 / 29,00

### Лёгкая покровная плита двухходовая под FINAL

артикул			18051220	18051220		18051220	18051220			
код			APF1220	APF1220		APF1220	APF1220			
наруж.размер/вес, кг			44 x 72 / 12,50	44 x 72 / 12,50		44 x 72 / 12,50	44 x 72 / 12,50			

### Лёгкая покровная плита двухходовая с вентиляцией под обмуровку

артикул	18621216	18621216	18621220	18621220	18621216	18621220	18621220	18621820	18621820	18621820
код	GAPP1216L1216	GAPP1216L1216	GAPP1216L1820	GAPP1216L1820	GAPP1216L1216	GAPP1216L1820	GAPP1216L1820	GAPP1820L1820	GAPP1820L1820	GAPP1820L1820
наруж.размер/вес, кг	65 x 105 / 34,00	65 x 105 / 34,00	69 x 114 / 37,00	69 x 114 / 37,00	65 x 105 / 34,00	69 x 114 / 37,00	69 x 114 / 37,00	69 x 116 / 38,00	69 x 116 / 38,00	69 x 116 / 38,00

### Лёгкая покровная плита двухходовая с вентиляцией под изоляцию

артикул	18661216	18661216	18661220	18661220	18661216	18661220	18661220	18661820	18661820	18661820
код	APIP PRIP.1216L1216	APIP PRIP.1216L1216	APIP PRIP.1216L1820	APIP PRIP.1216L1820	APIP PRIP.1216L1216	APIP PRIP.1216L1820	APIP PRIP.1216L1820	APIP PRIP.1820L1820	APIP PRIP.1820L1820	APIP PRIP.1820L1820
наруж.размер/вес, кг	52 x 92 / 28,00	52 x 92 / 28,00	56 x 101 / 32,00	56 x 101 / 32,00	52 x 92 / 28,00	56 x 101 / 32,00	56 x 101 / 32,00	56 x 103 / 32,00	56 x 103 / 32,00	56 x 103 / 32,00

При применении Верхних комплектов с плитами под отделку 2 см обращаем Ваше внимание, что в качестве защиты поверхности керамзитобетона недостаточно отделки оштукатуриванием. В качестве отделки с данными плитами могут применяться кровельные материалы, металл, или другой листовой материал для фасадной и кровельной отделки.



ООО "ШИДЕЛЬ"

office-mos@schiedel.ru

www.schiedel.ru

**Москва**

4-й Рощинский проезд, 19  
офис 302

Тел.: +7 499 271 30 74

+7 499 271 30 75

Факс: +7 499 271 30 76

**Санкт-Петербург**

Московский проспект, 81А  
офис 211

Тел.: +7 812 640 43 65

+7 812 640 43 66

Факс: +7 812 640 43 67

**Краснодар**

ул. им. Вишняковой, 3/5

Тел.: +7 918 111 97 27

Тел/факс: +7 861 211 26 13

**Екатеринбург**

Тел.: +7 912 644 14 40

**Торжок**

Калининское ш., д. 53

Тел.: +7 48251 9 67 62

Факс: +7 48251 9 68 54

**Нижний Новгород**

Тел.: +7 987 548 09 81

**SCHIEDEL**

**UNI**

Указанные цены в рублях вступают в действие с 01.03.2013.

Цены включают НДС (18%). ООО "ШИДЕЛЬ" оставляет за собой право на изменение цен.